

Termostato Programable Florencia

El nuevo termostato programable electrónico Anwo Florencia permite una fácil configuración del perfil de temperatura requerido para un recinto mediante un programa de temperatura de confort con un intervalo mínimo de treinta minutos en pasos de 1°C. Un gran display digital muestra en forma permanente el perfil de temperatura programado, el programa en ejecución, hora y temperatura actuales.



Código: 00.084.15

Especificaciones Técnicas

| | |
|------------------------------------|-------------------------------------|
| Rango de control | 5 a 35°C |
| Ajuste de temperatura | Pasos de 1°C |
| Resolución de programación | 30 minutos |
| Tipo de salida | Relé de doble contacto |
| Carga máxima | 16 amp. @ 220 VAC (carga resistiva) |
| Alimentación | 2 pilas AA 1,5 volts |
| Dimensiones (ancho x alto x prof.) | 138 x 86 x 27 mm |

Ubicación del termostato

1. El termostato debe estar colocado en una muralla interior de una pieza que se usa a menudo, aproximadamente a 1,5 mts. sobre el suelo.
2. Evite áreas que estén expuestas a condiciones no usuales de calentamiento o enfriamiento tales como luz solar directa, cerca de chimeneas o estufas, compuertas de tiro, puertas, ventanas o cajas de escalera.
3. Tome en cuenta muebles que puedan evitar el flujo de aire o alterar la temperatura.
4. Tuberías de agua caliente en el muro, una estufa, refrigerador o chimenea al lado inverso de la muralla pueden afectar la precisión de su termostato.
5. Su ubicación en áreas húmedas causará corrosión y acortará la vida del termostato.
6. No instale donde haya poca circulación de aire.
7. Todo tipo de trabajo de construcción o pintura debe estar terminado antes de instalar la unidad.
8. Este termostato no requiere de nivelación.

INSTALACIÓN

1.- Como abrir la caja del termostato.

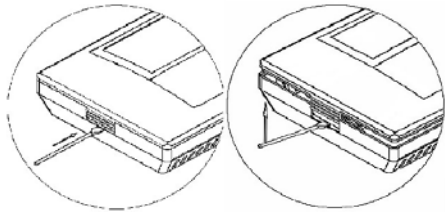

2.- Conexión Eléctrica

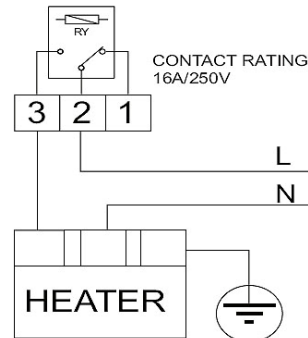

AJUSTE DEL RELOJ

1.- Ubique el switch giratorio en la posición RUN.

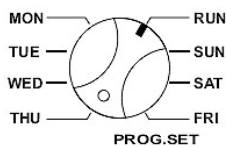

2.- Presione para ajustar el reloj.

3.- Presione o para seleccionar el día de la semana.

4.- Presione nuevamente para ajustar la hora.

5.- Presione o para ajustar.

6.- Repita el procedimiento de presionar y o para ajustar los minutos.

7.- El display mostrará nuevamente el menú principal 5 segundos después de que el ajuste de hora sea completado.

PROGRAMACION

A. Ajuste de temperaturas de Confort y Economía .

1.- Ubique el switch giratorio en la posición RUN.

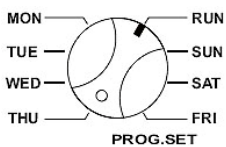

2.- Presione para ajustar la temperatura de confort y para la de economía.

3.- Al presionar / nuevamente el valor de temperatura empieza a parpadear.

4.- Presione o para ajustar la temperatura.

5.- Después de 5 segundos de haber hecho el ajuste el termostato memoriza este valor y vuelve al menú principal.

* El termostato controla el sistema de calefacción fijando solo dos temperaturas, Confort y Economía, para cada uno de los 7 días de la semana divididos en una escala de 48 intervalos independientes, el usuario puede seleccionar la duración de cada intervalo de acuerdo a su preferencia y utilizando y fija la temperatura ambiente deseada.

PROGRAMACION SEMANAL DE TEMPERATURAS DE CONFORT Y ECONOMIA

1.- Gire el switch rotatorio al día de la semana deseado.

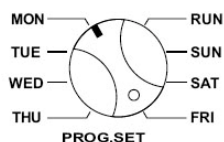

2.- El display mostrará lo siguiente:

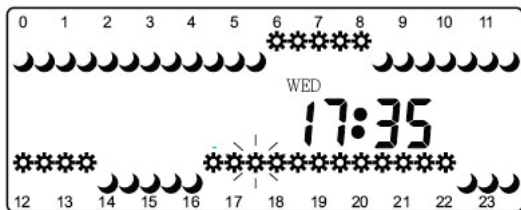

3.- Presione o para seleccionar confort o economía.

4.- Presione o para avanzar o retroceder los intervalos de tiempo en que selecciona confort o economía. La pantalla mostrará la hora del intervalo de tiempo seleccionado.

5.- Después de fijar la hora y la temperatura deseada para cada uno de los siete días de la semana, gire el switch rotatorio a la posición RUN.

Programa de fábrica:

= 21°C; = 16°C

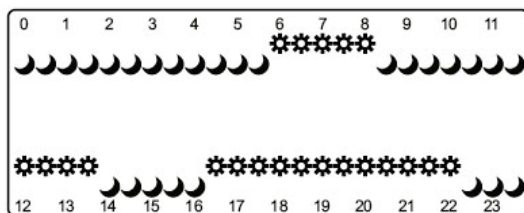

Lunes a Viernes

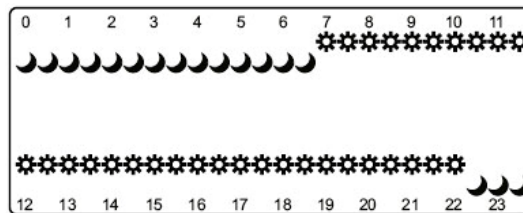

Sábado, Domingo

MODO MANUAL PERMANENTE

1.- Ubique el switch giratorio en la posición RUN.

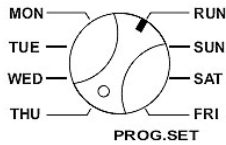

2.- Presione FIJAR para entrar al modo manual. El display mostrará “Temp. Set” y “Hola”.

3.- Presione \oplus o \ominus para ajustar la temperatura.



4.- El display parpadeará aproximadamente 8 segundos después de lo cual la temperatura queda fijada, y el indicador saltará a la temperatura ambiente. En ese momento el termostato inicia la ejecución del modo manual.

5.- Presione nuevamente FIJAR para volver al modo programa.

MODO MANUAL TEMPORAL

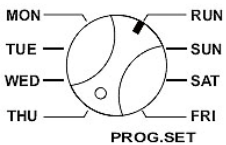



1.- Ubique el switch giratorio en la posición RUN.



2.- Presione \oplus o \ominus , el display mostrará la temperatura seleccionada para  o .

3.- Presione \oplus o \ominus para cambiar estas temperaturas.

4.- El display parpadeará aproximadamente 8 segundos después de lo cual la temperatura queda fijada. Tras esto volverá a la pantalla principal. En ese momento el termostato inicia la ejecución del modo manual.

* Al seleccionar el modo manual temporal, mientras el programa está en , se mantendrá en manual hasta que el programa cambie a . En ese momento dejará el modo manual y volverá al modo programa. Lo mismo ocurre al empezar en  y cambiar a .

5.- Para salir de este modo mueva el switch giratorio a un día de la semana y vuélvalo a la posición RUN.

